

てんつなぎ（10まで）

ひらがな

※お子さんの実態に合ったスライドを選択してご活用ください。

また、お子さんに合わせて、スライドを修正してご使用ください。

また、スライドを画像化してご使用される場合は次のスライドをご覧ください。



# PowerPointのスライドを 画像ファイルに変換する方法

ファイル > 名前をつけて保存  
保存の形式をJPEGやPNGを選択、保存をクリックします。



「エクスポートするスライドを指定してください。」とメッセージが出るので、「すべてのスライド」か「このスライドのみ」をクリックしてください。

スライドの画像ファイルが指定したフォルダに保存されます。

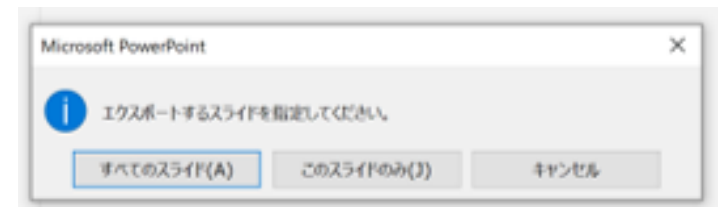

- ひらがなを よみましょう。
- 1 (★) から じゅんばんに てんを つなぎましょう。
- できあがった えに いろを ぬりましょう。
- できあがった えのなまえを ひらがなでかきましょう。



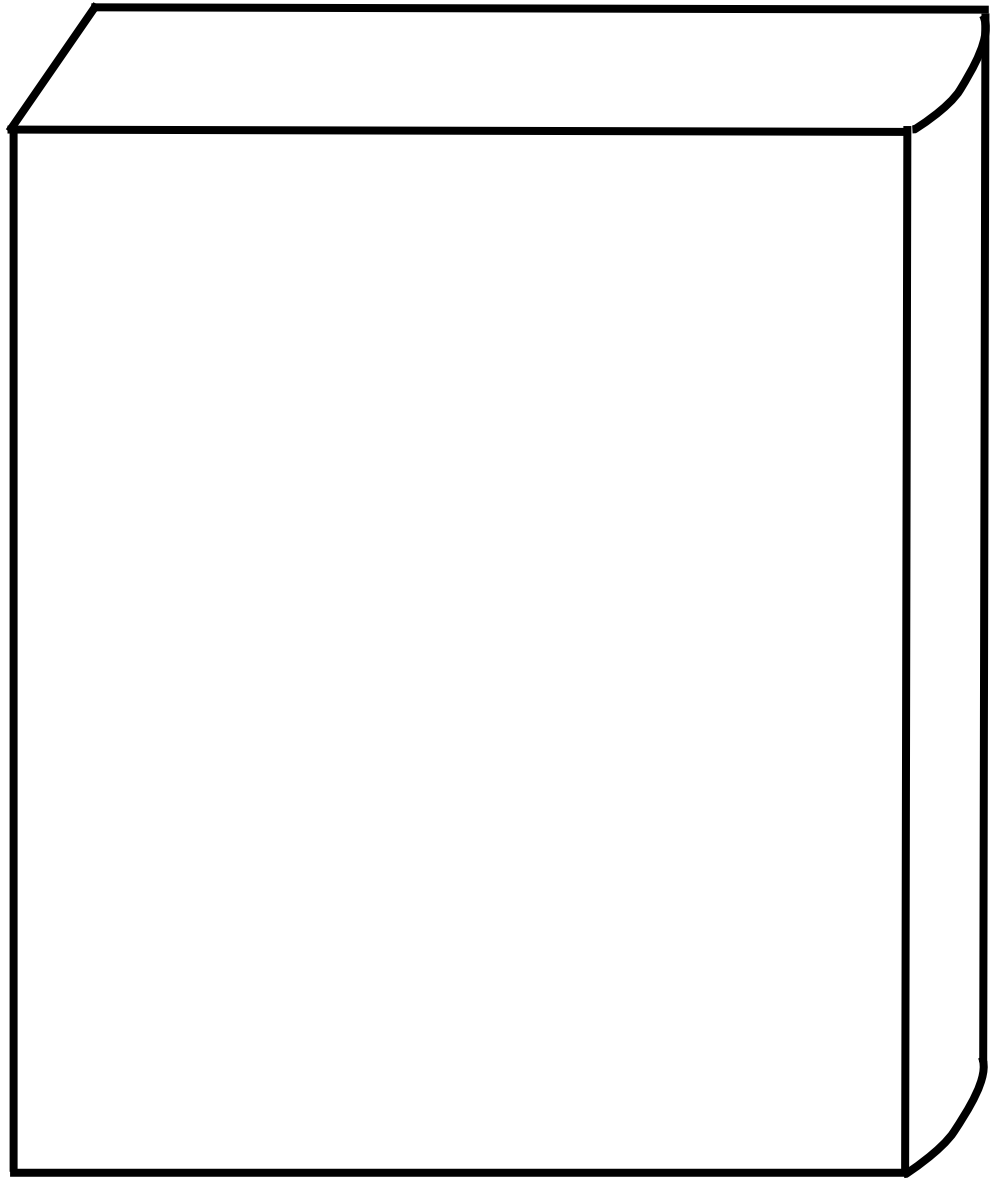

ほ
ん

ほ
ん

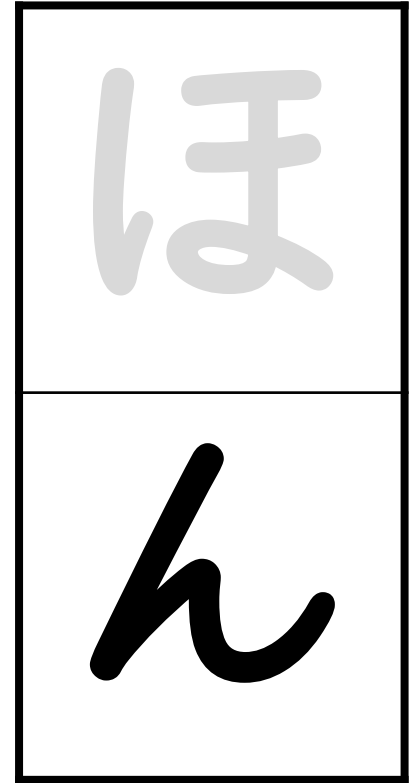
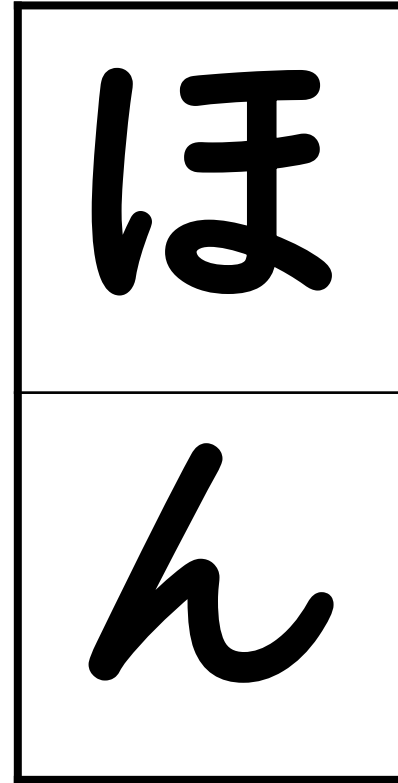
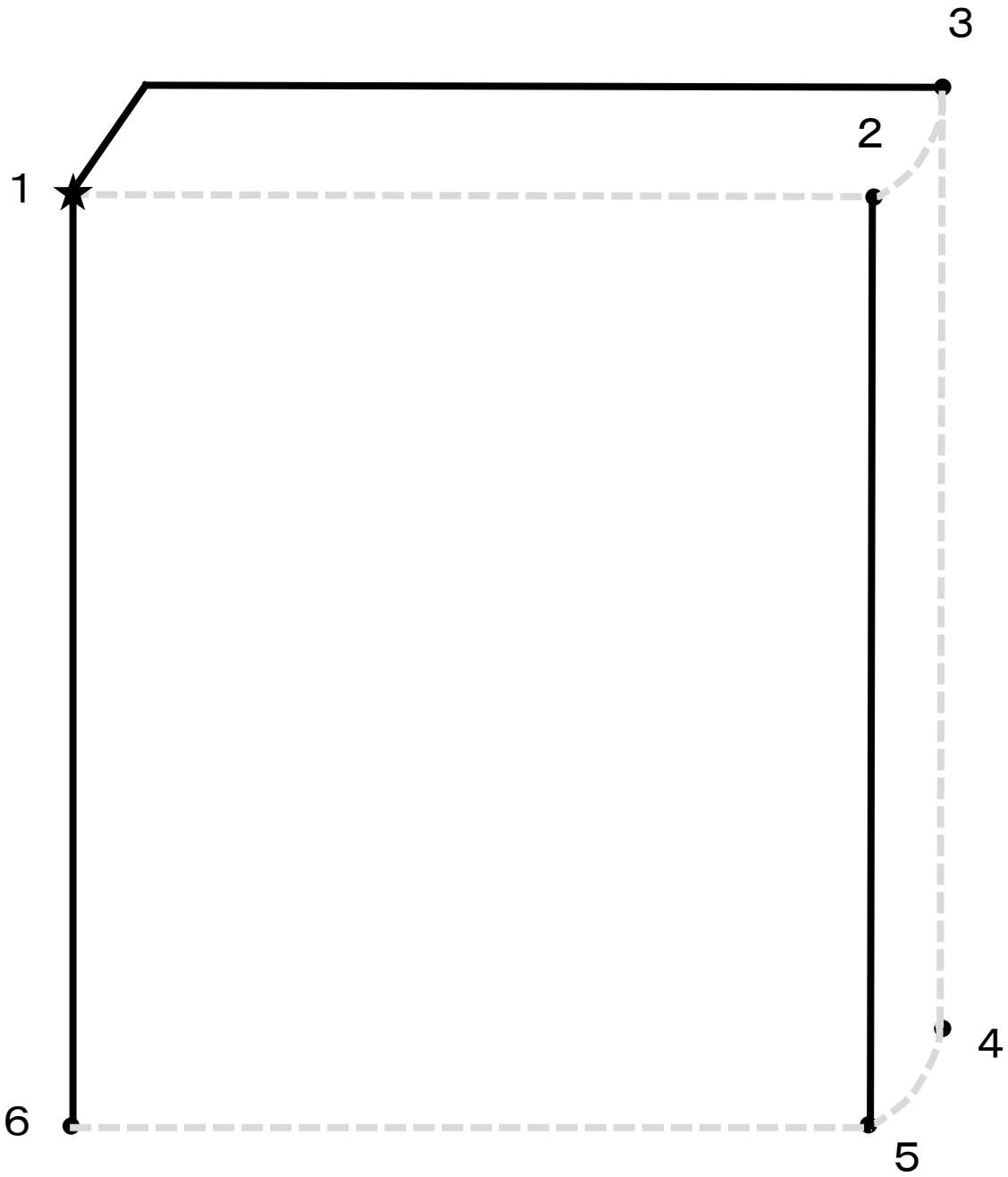

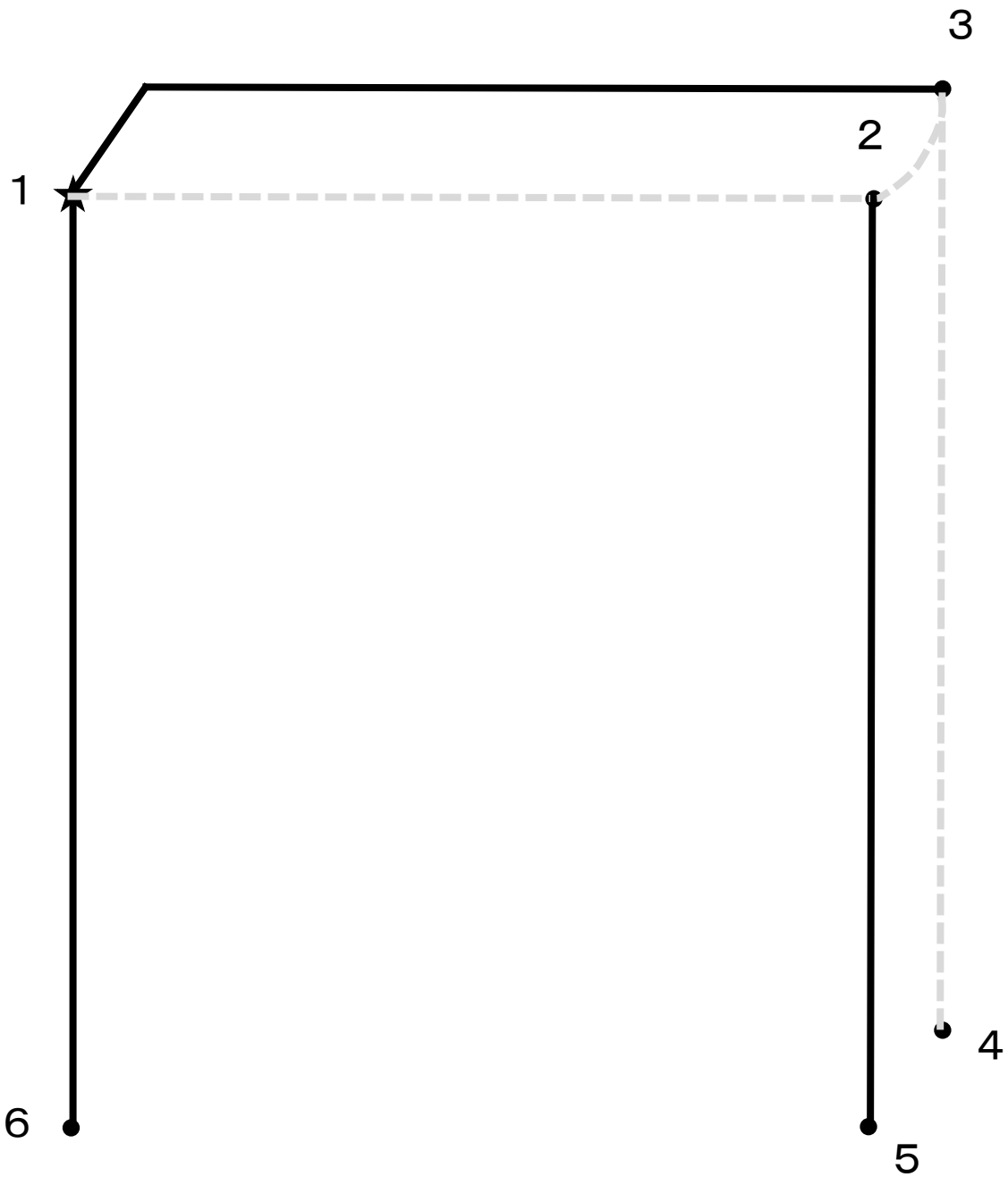

ほ
ん

ん

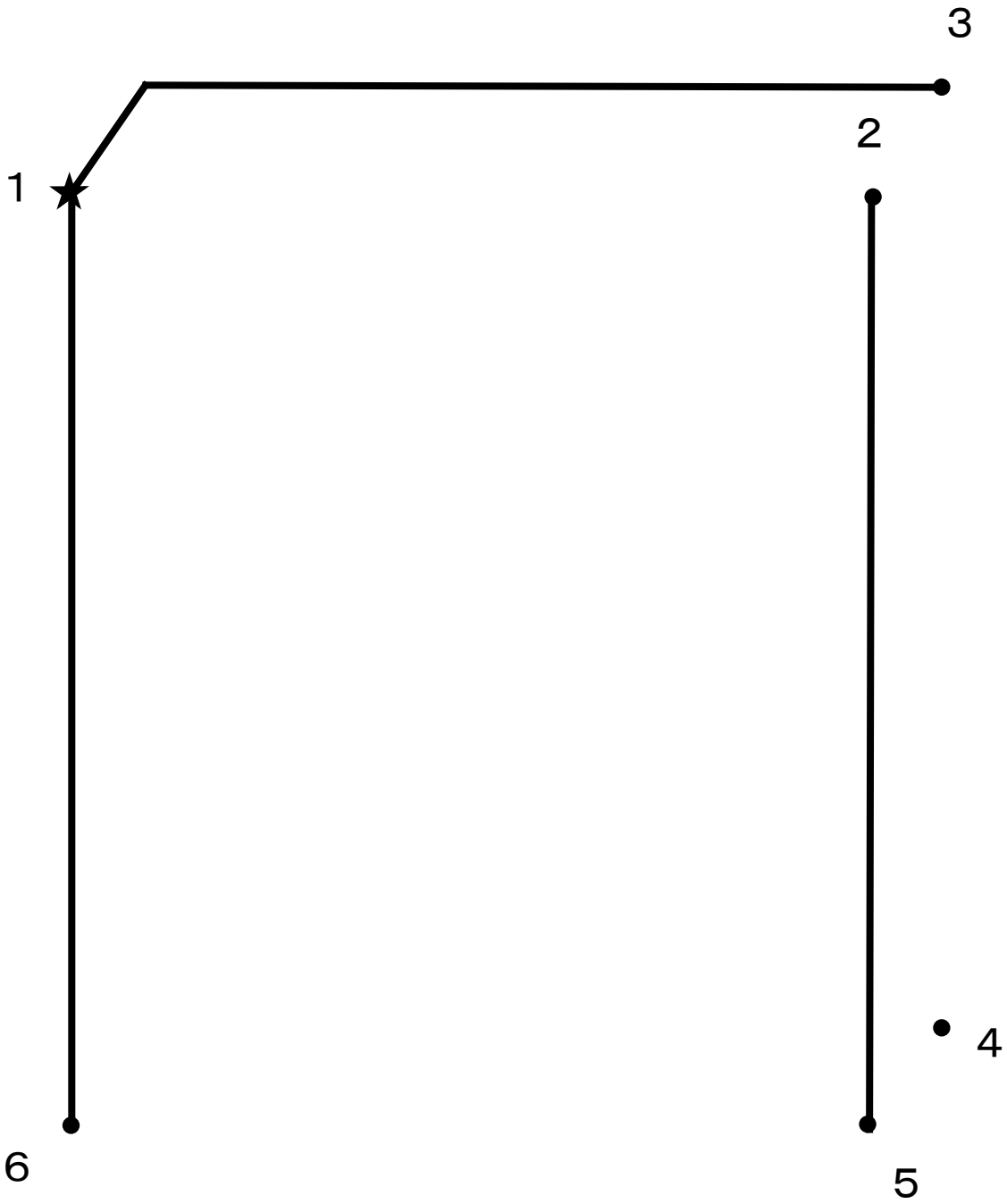

ほ	
ん	



か
さ

か
さ



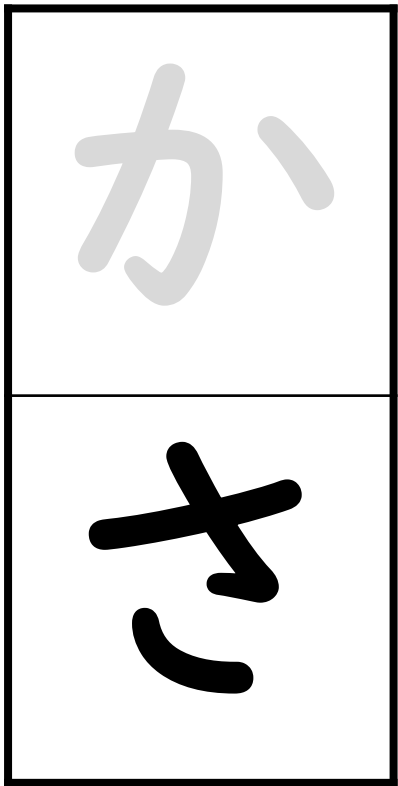
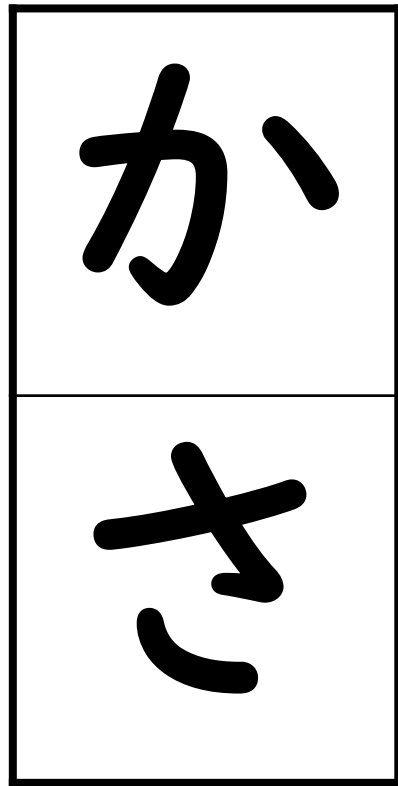
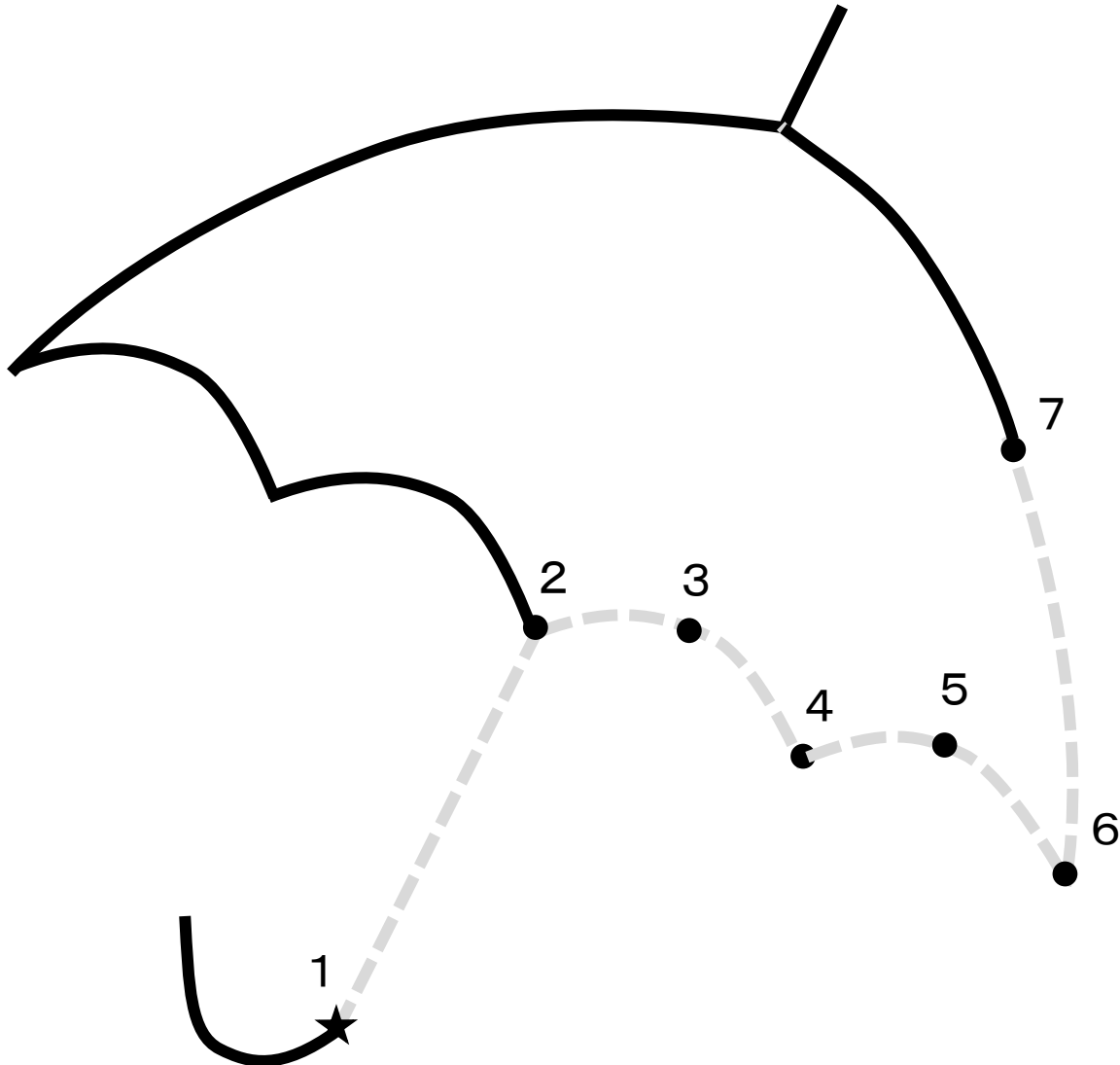

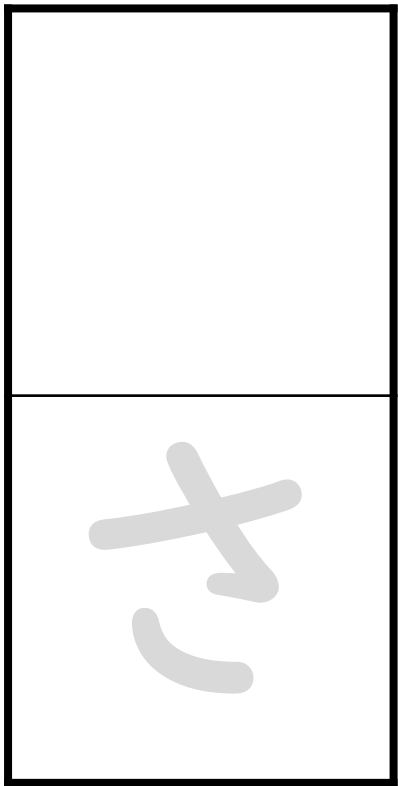
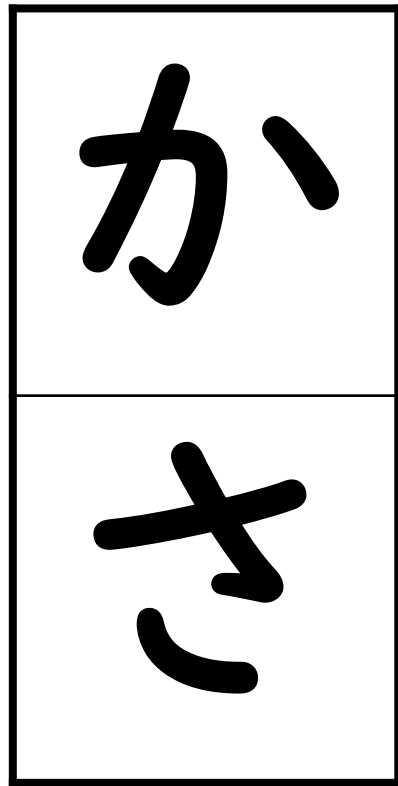
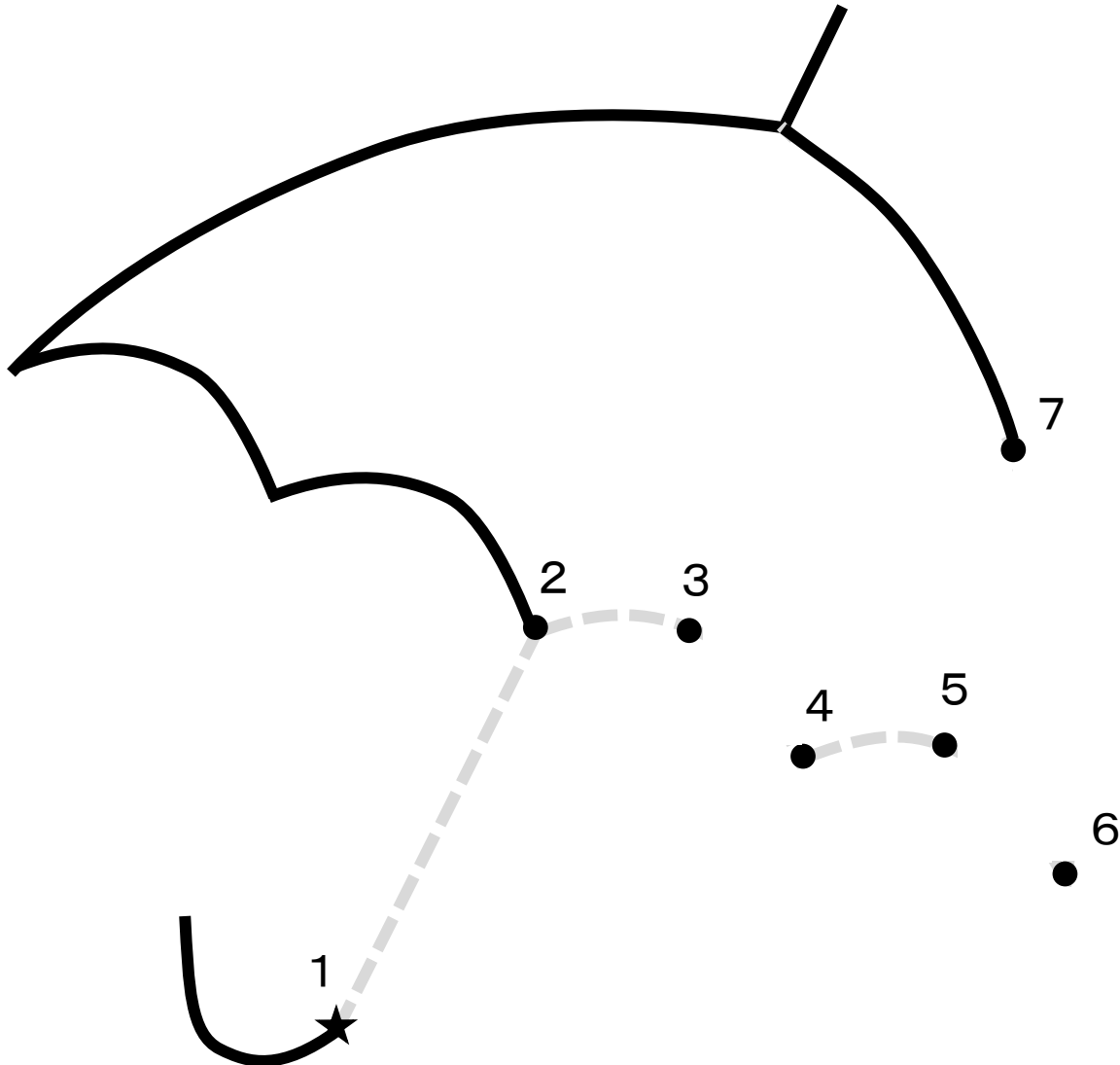

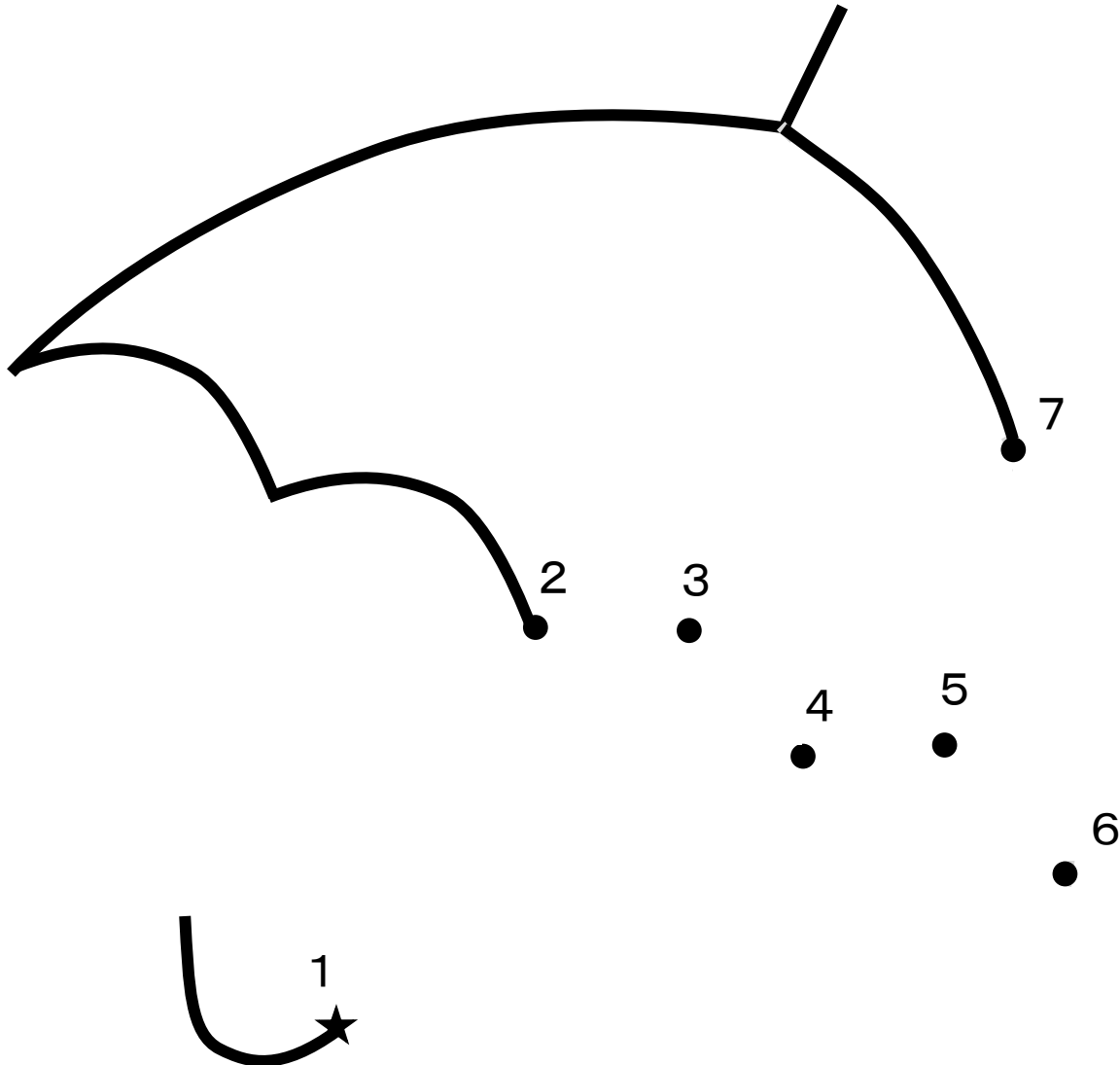

か
か

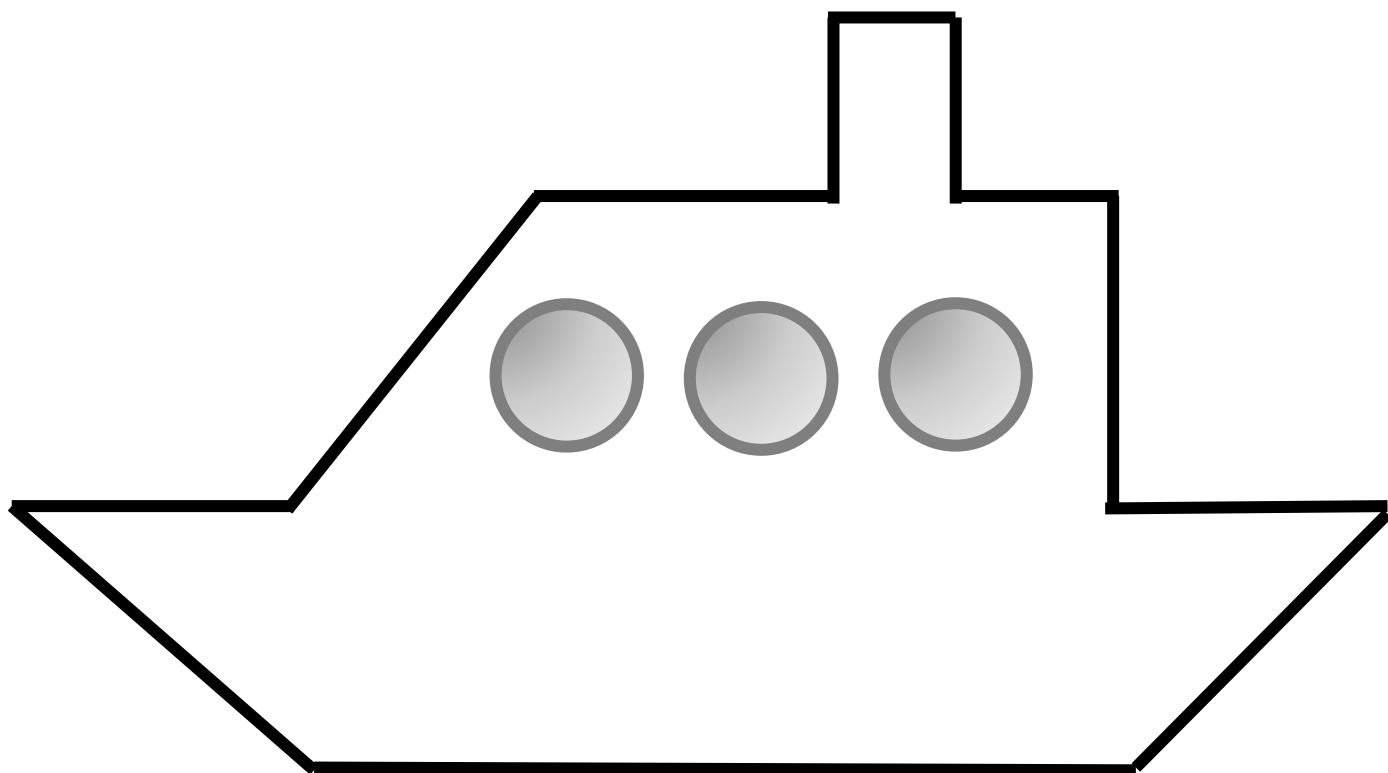
ふ
ね

ふ
ね



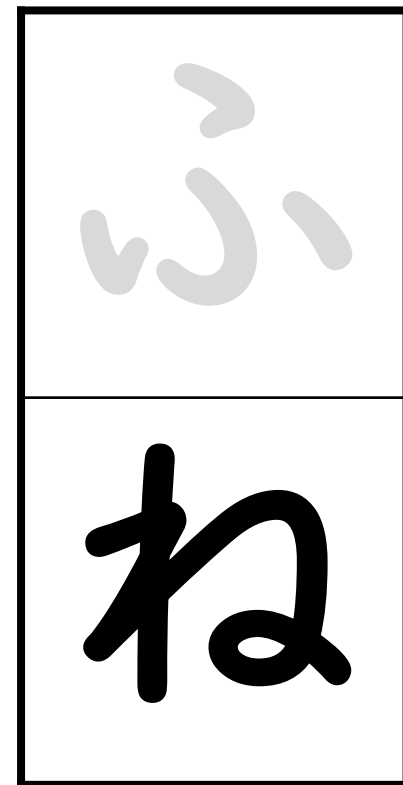
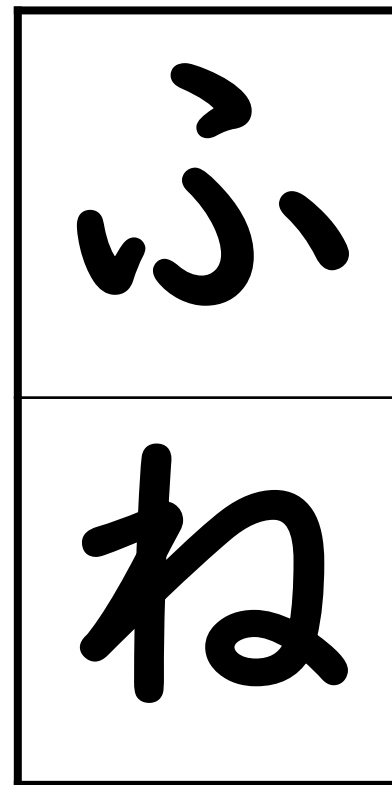
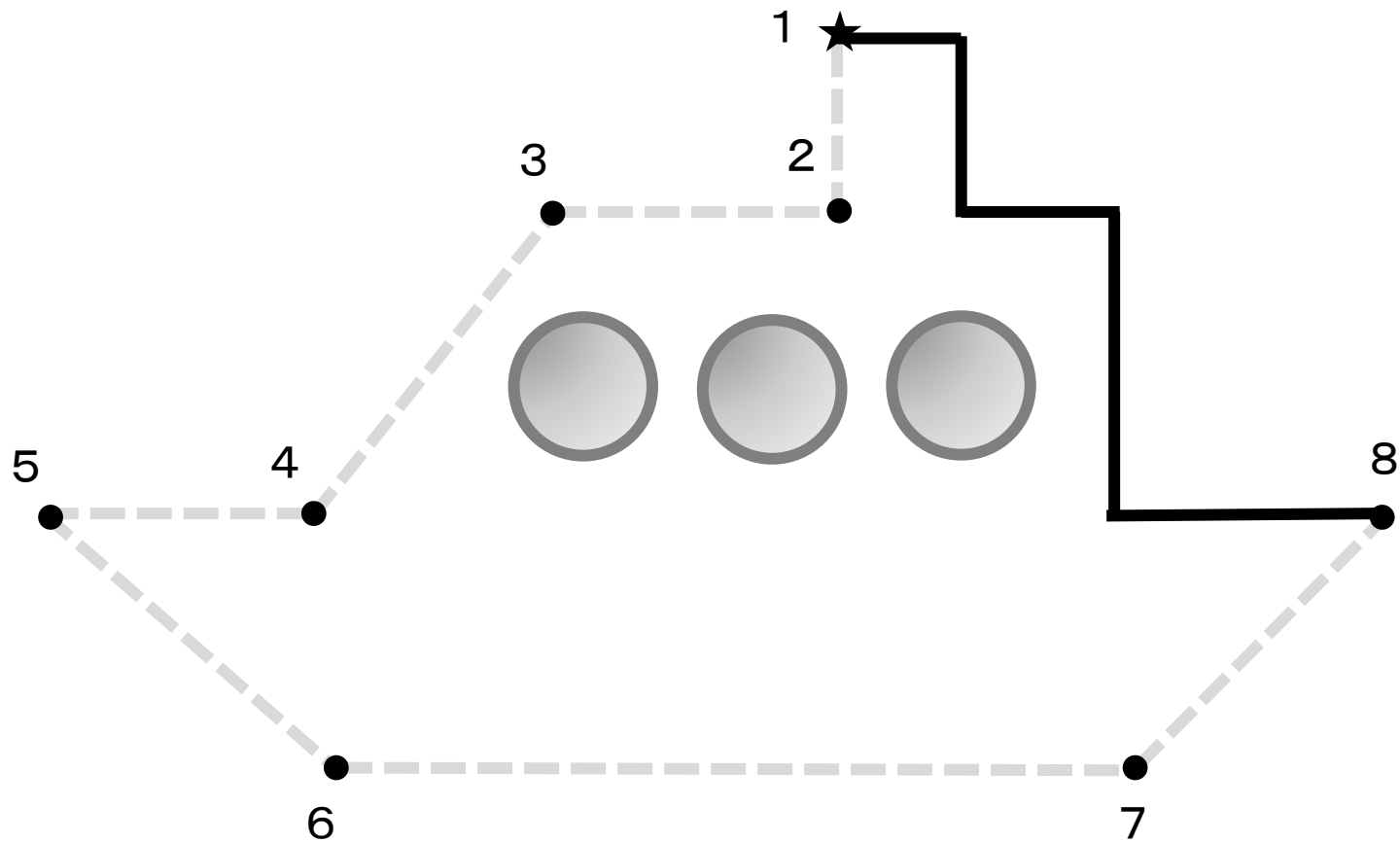

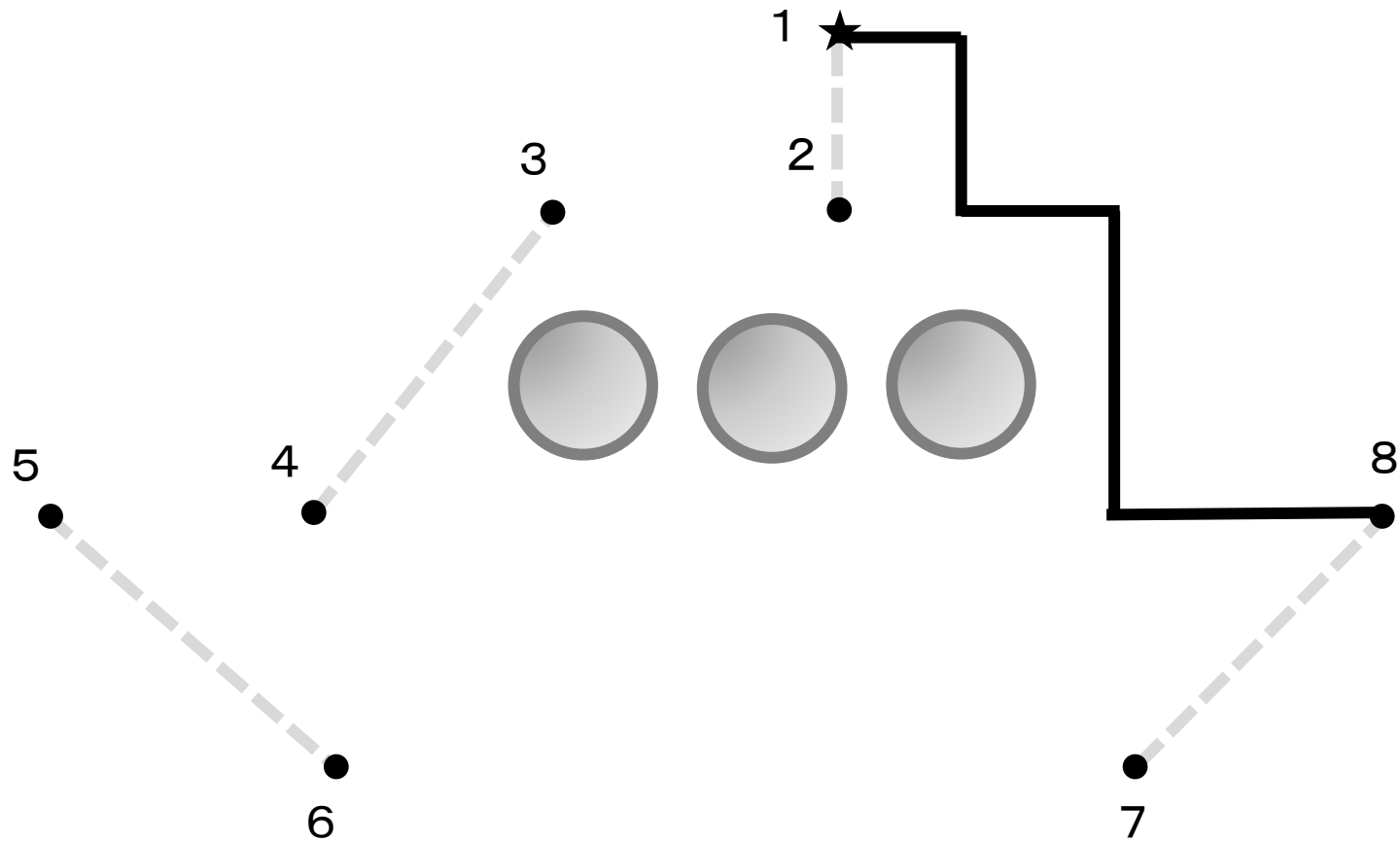
ね
ね

ね

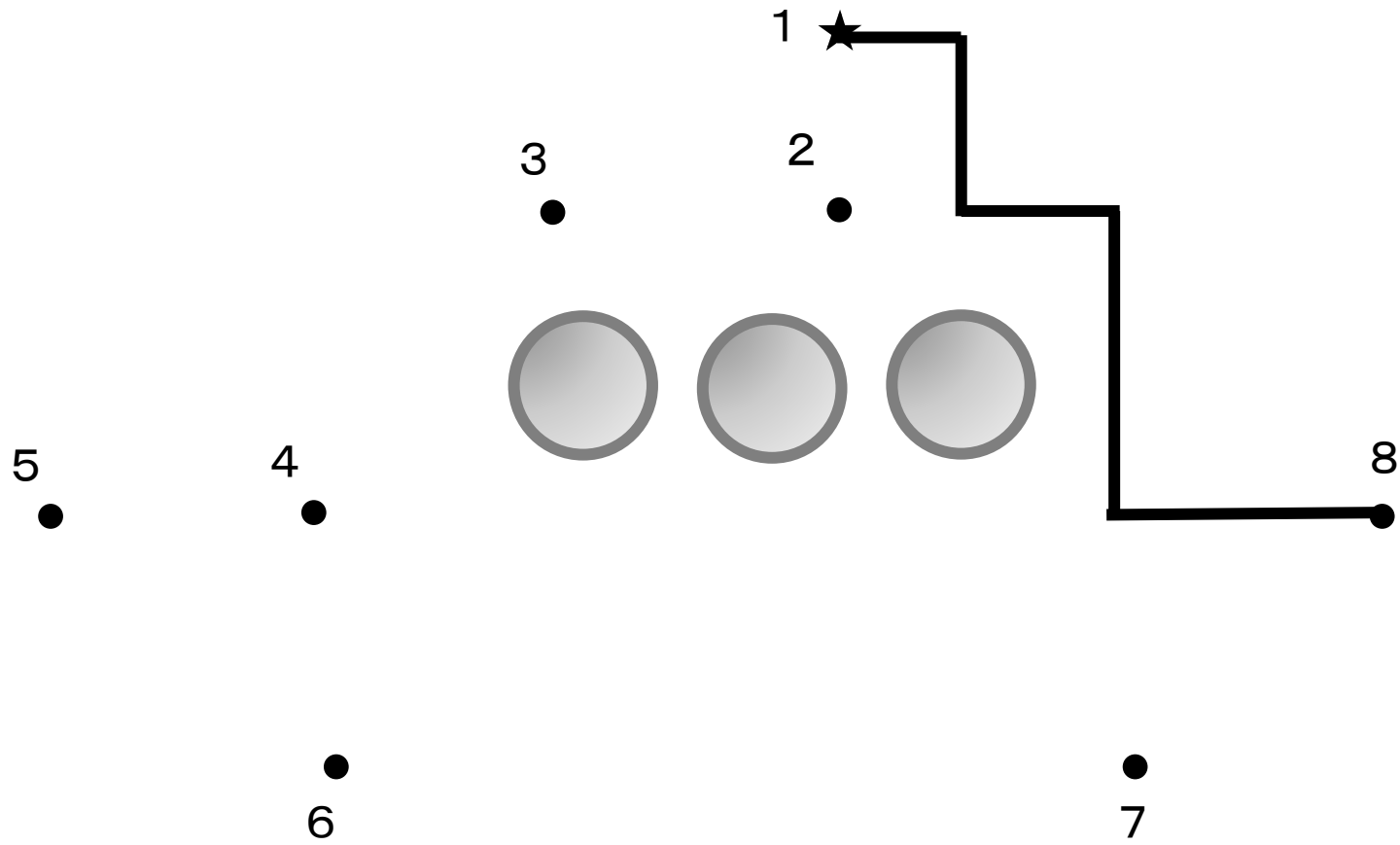

ふ
ね

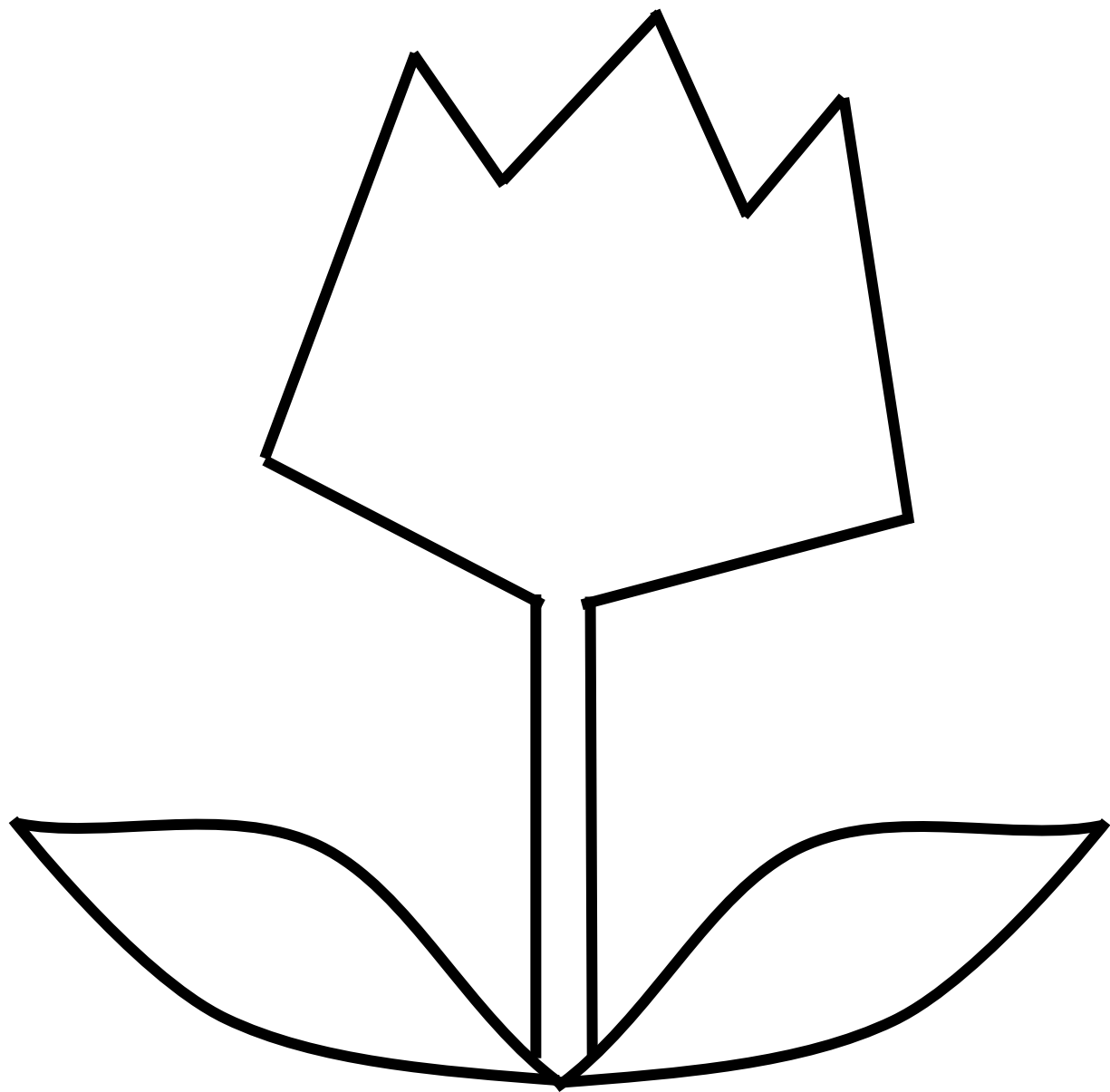
は
な

は
な



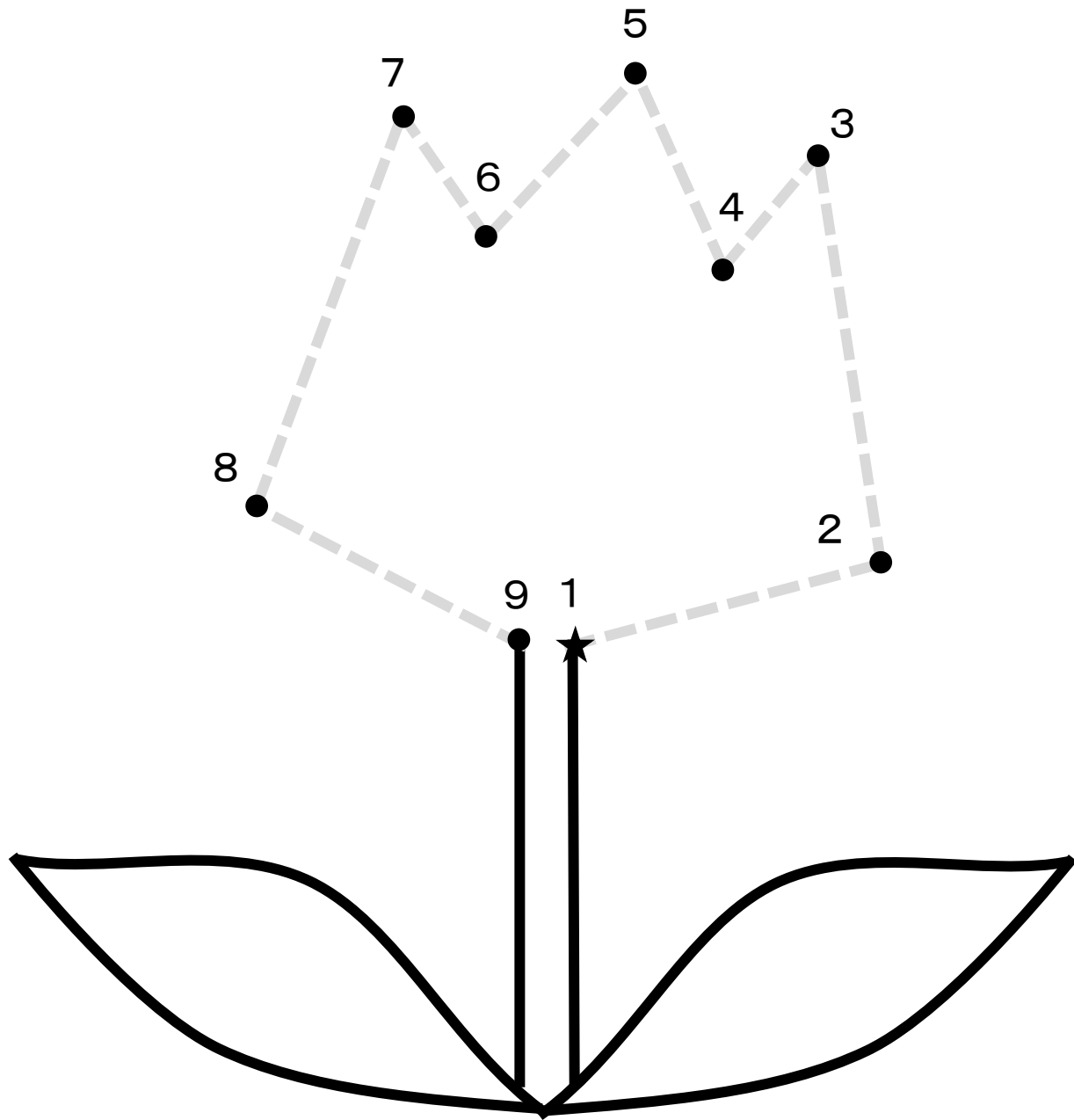

は
な

は
な

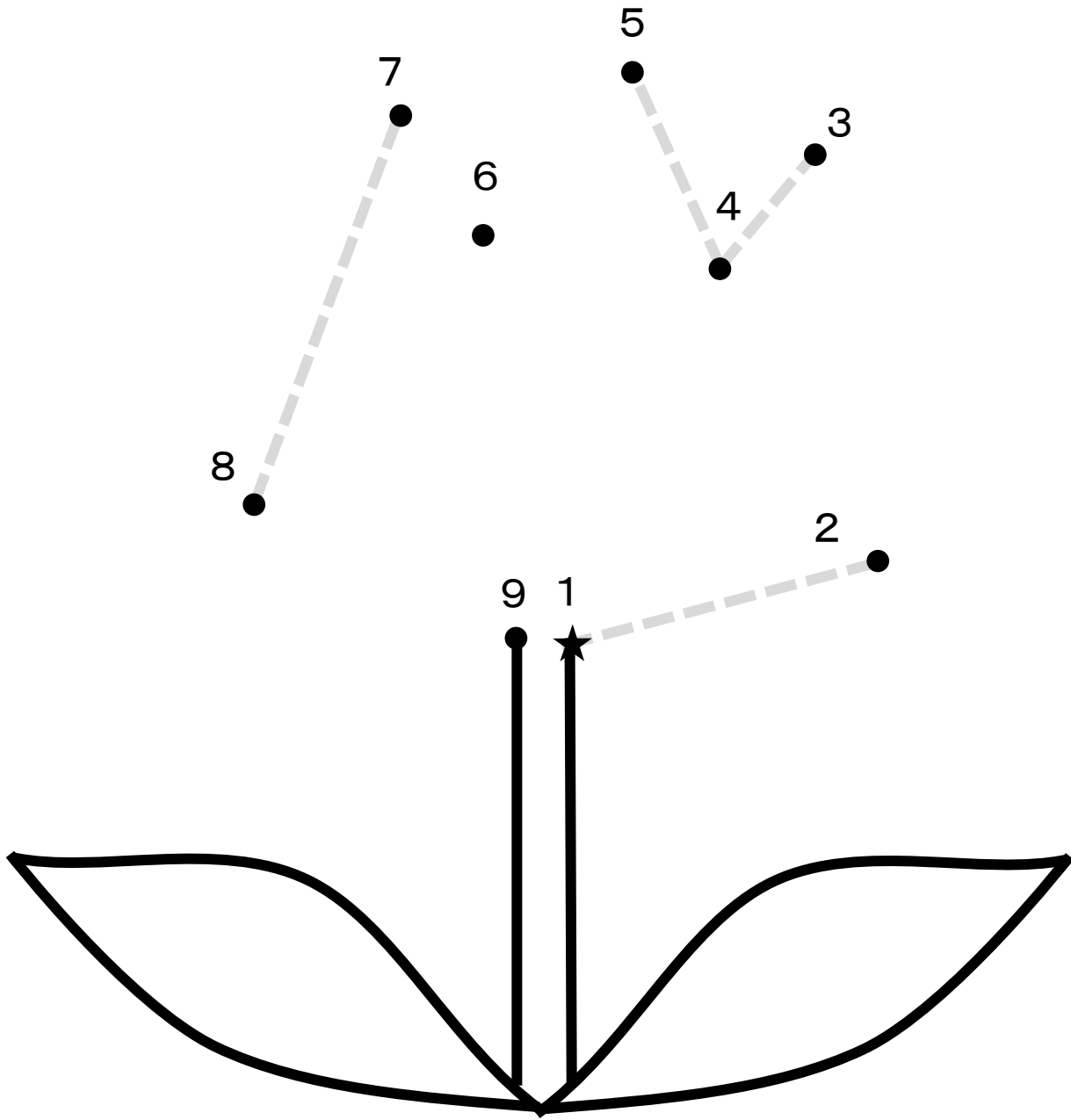

は
な

な

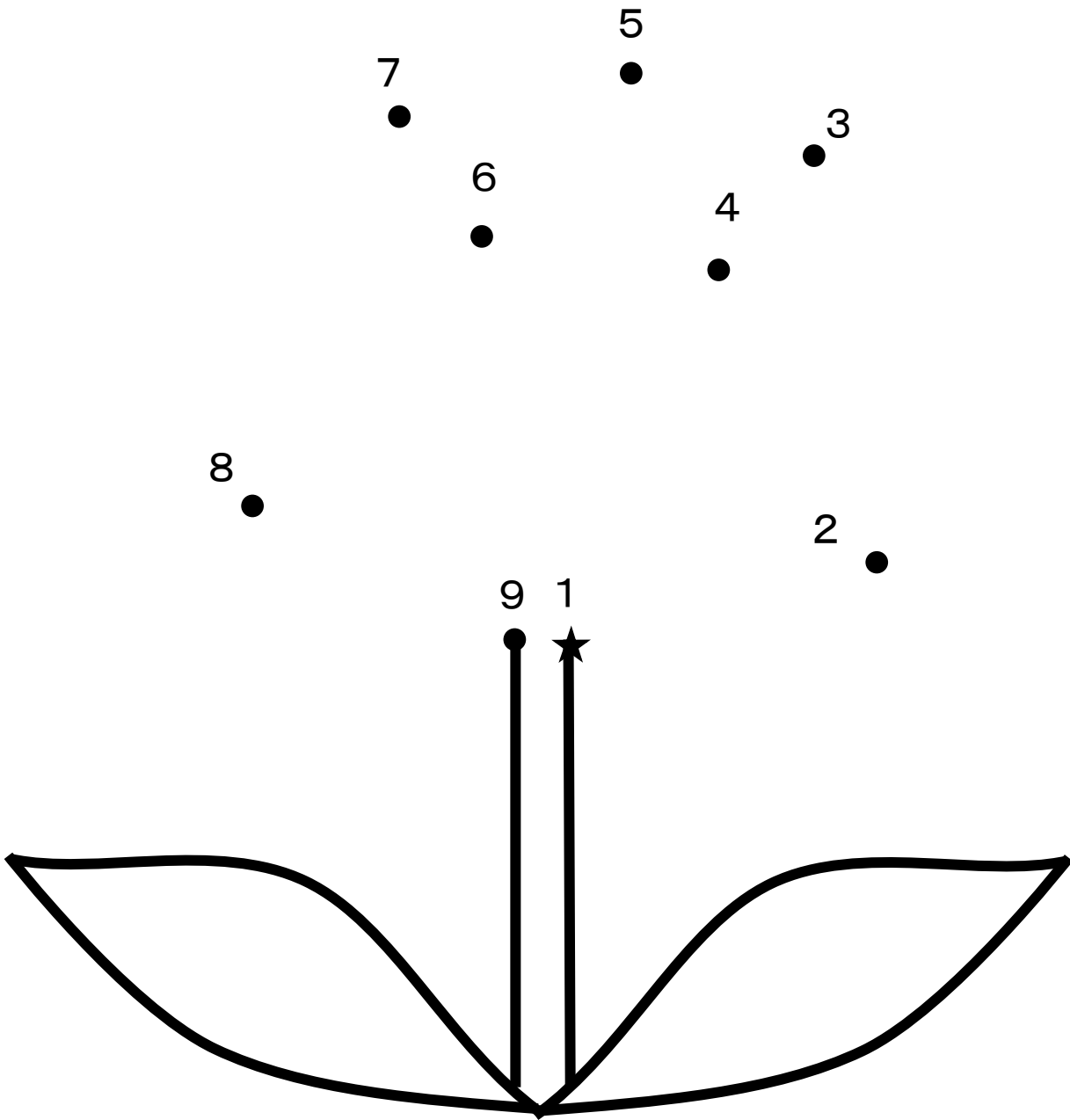

は  
な

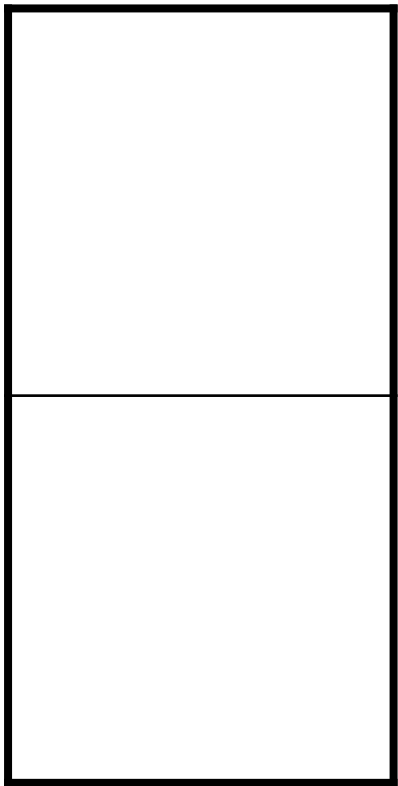

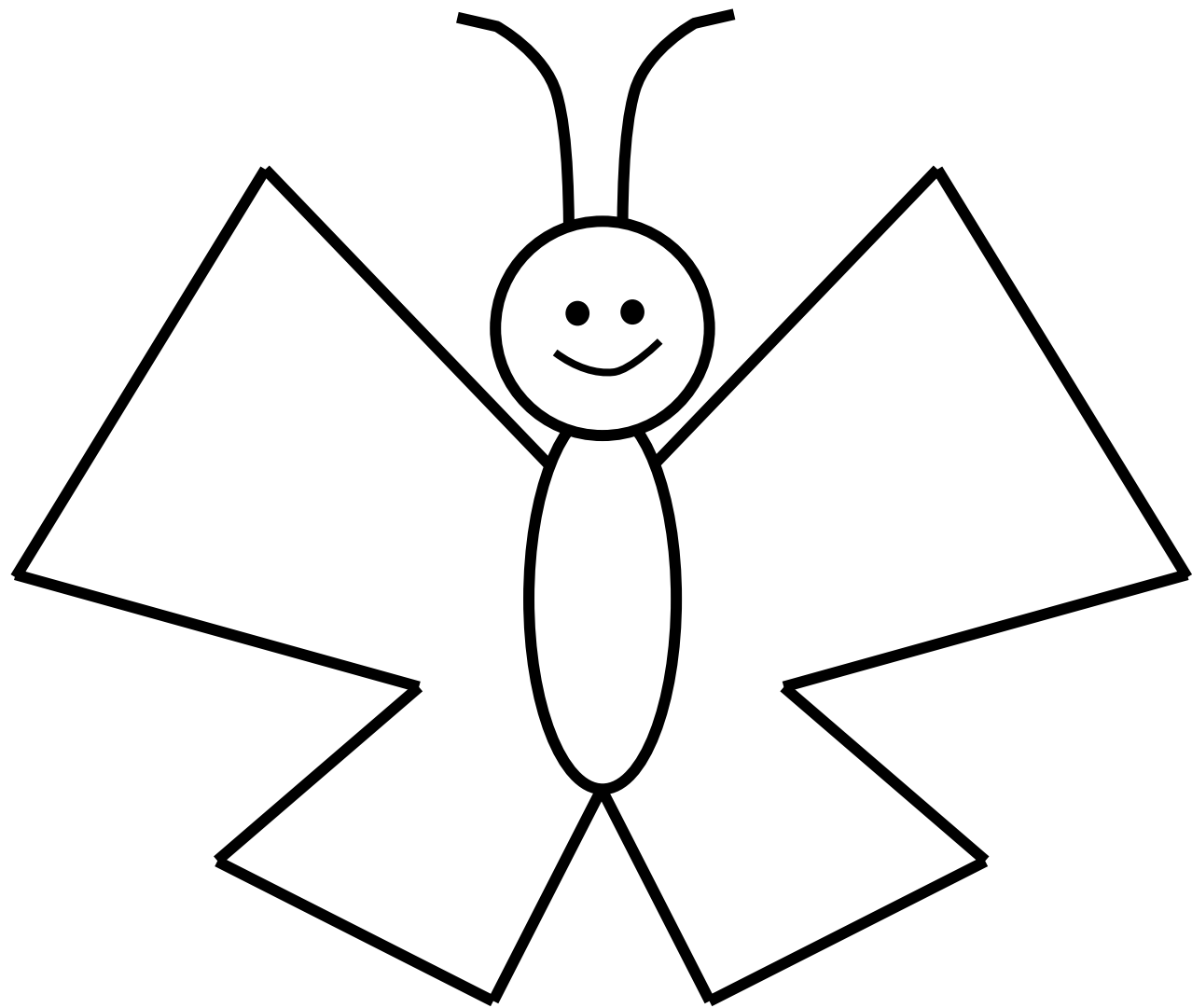

ち	ち
よ	よ
う	う

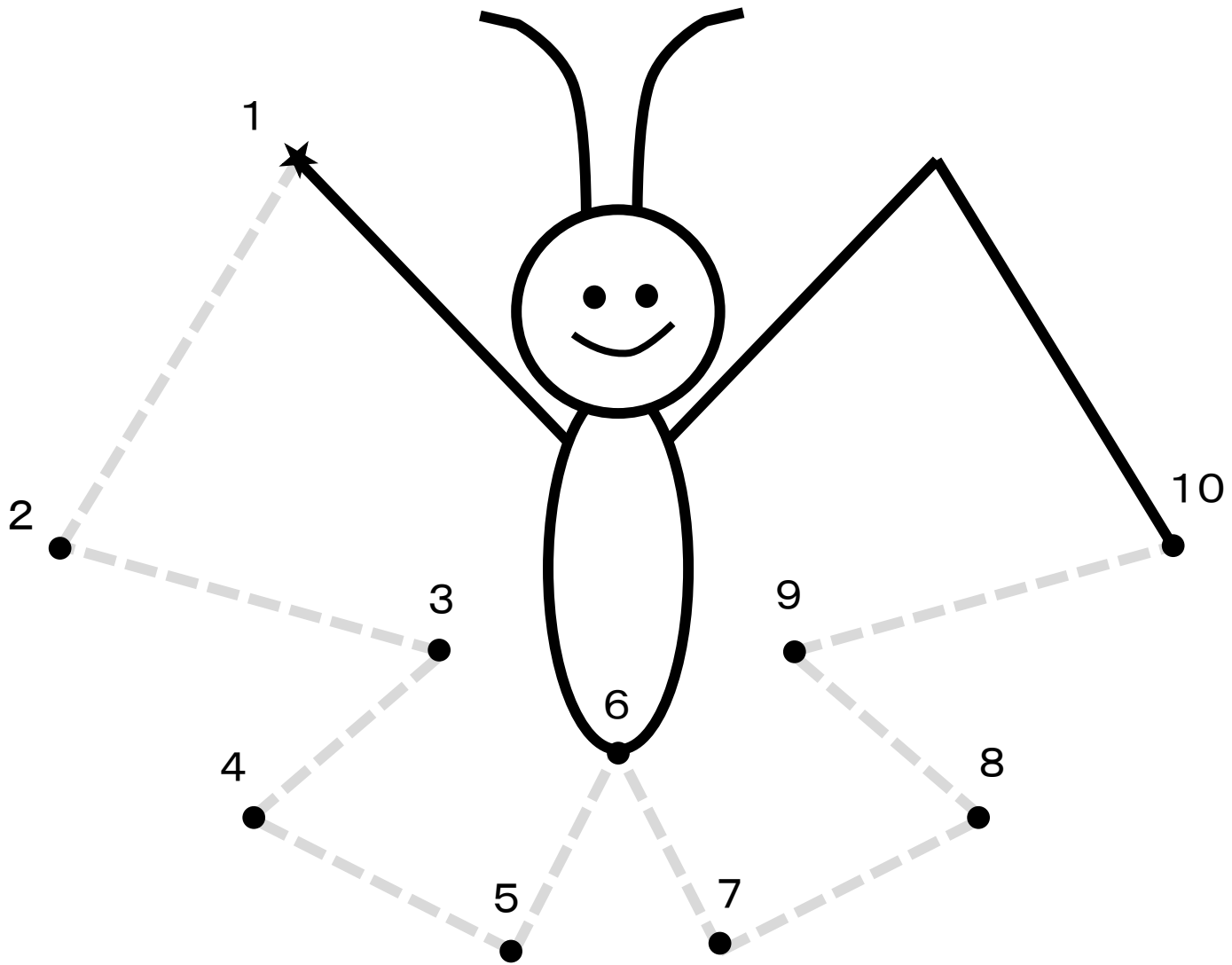

ち
よ
う

ち
よ
う

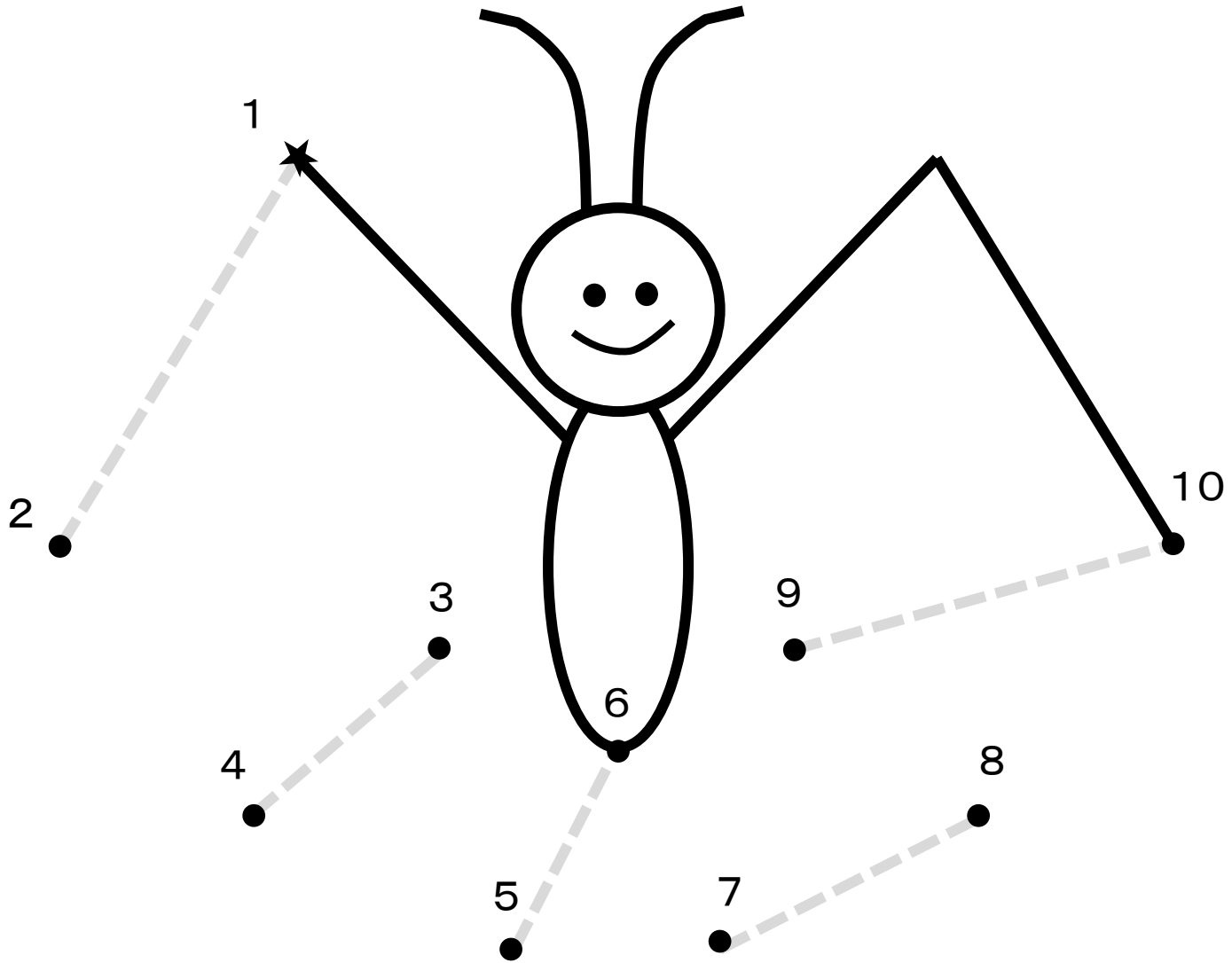

ち
よ
う

う

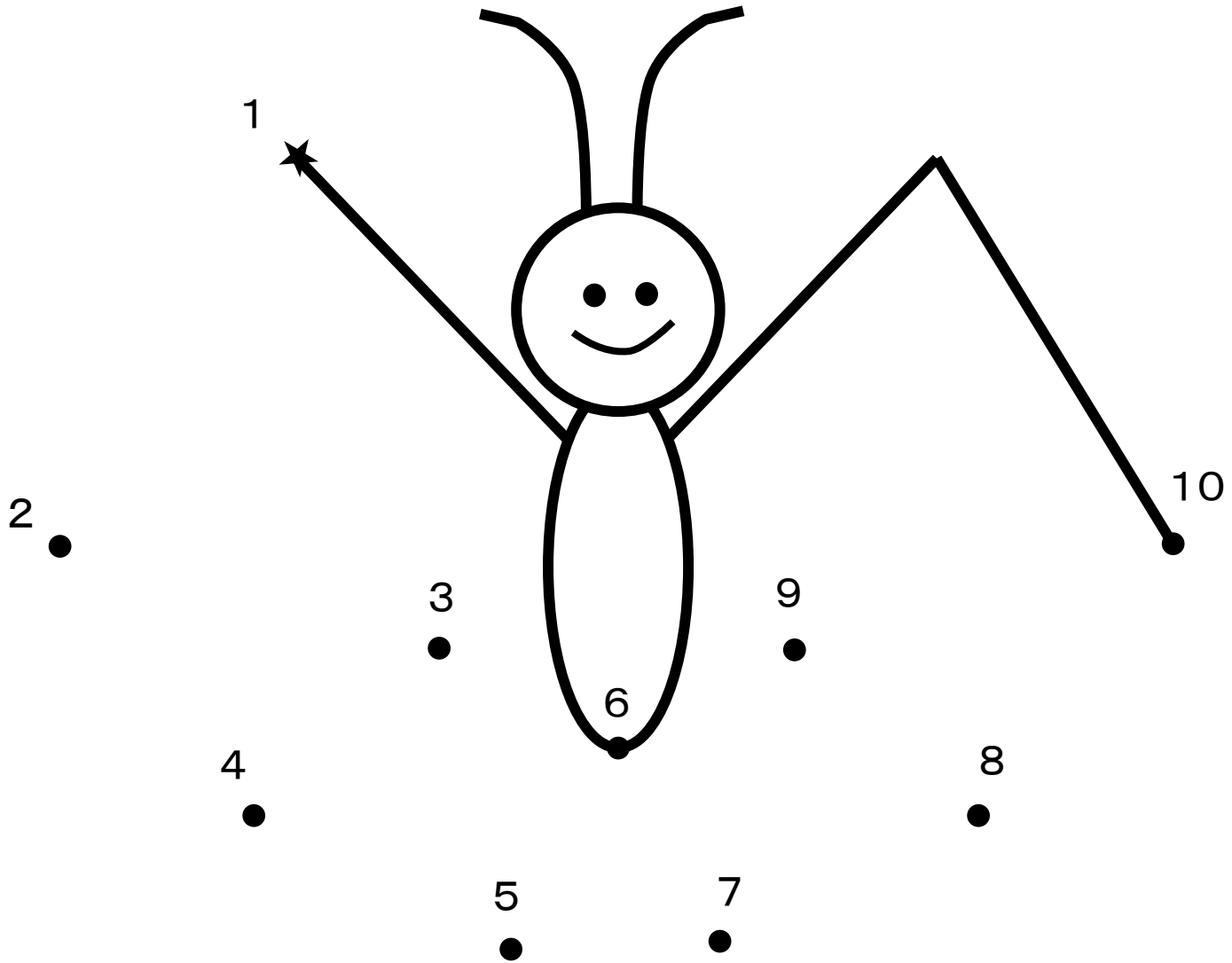

ち	
よ	
う	